



### Pflege des Funkgeräts

Setzen Sie das Funkgerät oder den Akku keinen extremen Temperaturen (über +85 °C) aus. Beispielsweise hinter der Windschutzscheibe bei direkter Sonneneinstrahlung. Das Funkgerät ist wasserdicht (gemäß IP68-Standard), allerdings nur bei eingeletem Akku und angeschlossener Antenne. Verwenden Sie zum Reinigen des Funkgeräts ein feuchtes oder antistatisches Tuch. Stellen Sie sicher, dass sich keine Verunreinigungen auf der Gore-Port-Membran befinden, dem Bereich mit der Kennzeichnung VENT auf der Rückseite des Funkgerätegehäuses.

### Halten des Funkgeräts

Das Funkgerät verfügt über drei Mikrofone:

- ein oberes Mikrofon auf der Vorderseite für Simplex-Gruppenrufe, Dispatcher-Rufe und Einzelrufe
- ein oberes Mikrofon auf der Rückseite für optionale Rauschunterdrückung
- ein unteres Mikrofon für telefonähnliche Duplex-Rufe

1. Wenn Sie eine hohe Lautstärke eingestellt haben, halten Sie das Funkgerät senkrecht, mit dem oberen Mikrofon 5–10 cm von Ihrem Mund entfernt.
2. Sprechen Sie in das obere Mikrofon.
3. Hören Sie über den Lautsprecher.
4. Achten Sie darauf, dass die Antenne mindestens 2,5 cm von Kopf und Körper entfernt ist.

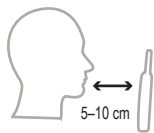

Simplex-Rufe



Duplex-Rufe

1. Wenn Sie eine niedrige Lautstärke eingestellt haben, halten Sie das Gerät wie ein Telefon.
2. Sprechen Sie in das untere Mikrofon.
3. Hören Sie über den Ohrhörer.
4. Achten Sie darauf, dass die Antenne mindestens 2,5 cm von Kopf und Körper entfernt ist.

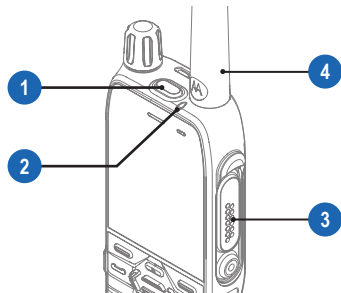

- 1 Notruftaste
- 2 LED-Statusanzeige
- 3 GCAI-Mini-Anschluss
- 4 Antenne
- 5 Drehknopf
- 6 Programmierbare Taste
- 7 PTT-Sendetaste
- 8 Softkey
- 9 NFC-Tag
- 10 Sendetaste
- 11 Unteres Mikrofon
- 12 Sensor für Tastaturbeleuchtung
- 13 Tastatur
- 14 Lautsprecher
- 15 Ein-/Aus-/Ende-/Start-Taste
- 16 Menüta
- 17 Display
- 18 Oberes Mikrofon
- 19 Ohrhörer
- 20 Unterer Anschluss

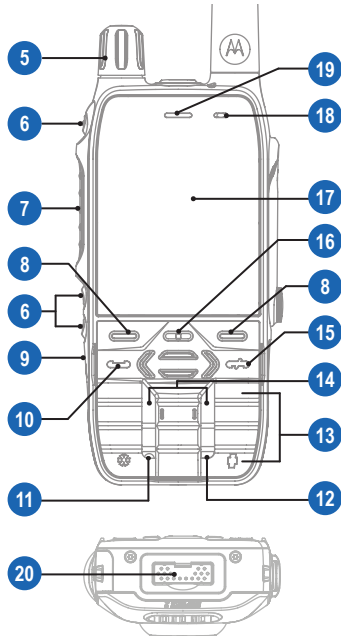

### Einlegen des Akkus

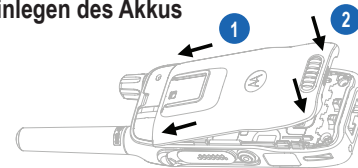

1. Legen Sie den Akku in einem hohen Winkel in das Fach ein.
2. Schieben Sie den Akku unter die beiden Halterungen.
3. Drücken Sie den Akku herunter, bis er hörbar einrastet.

### Entfernen des Akkus

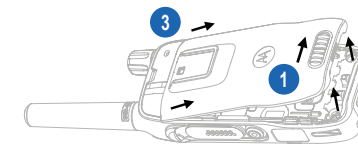

1. Schieben Sie die Akkuverriegelung nach rechts, und halten Sie sie fest.
2. Heben Sie den Akku an.
3. Entfernen Sie den Akku aus dem Fach.

### Anbringen der Antenne

1. Schalten Sie das Funkgerät aus, bevor Sie die Antenne anbringen.
  2. Bringen Sie das Gewinde der Antenne am entsprechenden Anschluss oben auf dem Funkgerät an.
  3. Drehen Sie die Antenne im Uhrzeigersinn, bis sie fest sitzt.
- Wenden Sie keine übermäßige Kraft an.



### Ein- und Ausschalten des Funkgeräts

Halten Sie die Ein-/Aus-Taste gedrückt, um das Funkgerät ein- bzw. auszuschalten.

### LED-Statusanzeige

Anzeige	Status, wenn nicht geladen	Status beim Laden
Durchgängig grün	Wird verwendet	Vollständig aufgeladen
Blinkt grün	In TMO-Betrieb oder im Ruhemodus/ Wechseln von TMO zu DMO	Zu 90 % aufgeladen
Durchgängig rot	Außer Betrieb	Schnellladung
Blinkt rot	Herstellen einer Netzwerkverbindung/ Wechseln von DMO zu TMO	Defekter oder falscher Akku
Durchgängig orange	Funkgerät wird eingeschaltet/ Sendeverhinderungsmodus in Betrieb	Nicht zutreffend
Blinkt orange	Eingehender Einzelruf oder Telefonanruf	Akku im Standby für Schnellladung
Keine Anzeige	Funkgerät ausgeschaltet/ Funkgerät im verdeckten Modus	Nicht zutreffend

### Informationen zur Akkukapazität

Informationen	Beschreibung
	Voll (80 % bis 100 % Kapazität)
	Mittel (60 % bis 80 % Kapazität)
	Niedrig (25 % bis 60 % Kapazität)
	Sehr niedrig (5 % bis 25 % Kapazität)
	Weniger als 5 % Kapazität

## Weitere Informationen zum Funkgerät

Besuchen Sie die Website von Motorola Solutions unter:  
<http://www.motorolasolutions.com/>

## Learning Experience Portal

Benutzerdokumentation verfügbar unter:  
<https://learning.motorolasolutions.com/>

## Rechtliche Hinweise zu Open-Source-Software

Verfügbar auf der DVD „Customer Programming Software Plus“ (CPS Plus).



Dieses Dokument ist urheberrechtlich geschützt. Vervielfältigungen, die die Verwendung von Produkten von Motorola Solutions zum Zweck haben, sind in einem angemessenen Umfang erlaubt. Vervielfältigungen für andere Zwecke, Änderungen, Ergänzungen oder anderweitige Bearbeitungen dieses Dokuments sind nicht erlaubt. Nur dieses elektronisch gespeicherte Dokument gilt als Original. Vervielfältigungen gelten nur als Kopien. Motorola Solutions, Inc. sowie seine Tochtergesellschaften und angeschlossenen Unternehmen haften nicht für die Richtigkeit solcher Kopien.

MOTOROLA, MOTO, MOTOROLA SOLUTIONS und das stilisierte M-Logo sind Marken oder eingetragene Marken von Motorola Trademark Holdings, LLC und werden unter Lizenz verwendet. Die Wortmarke und das Logo Bluetooth® sind eingetragene Marken der Bluetooth SIG, Inc. und werden unter Lizenz verwendet. Alle anderen Marken sind Eigentum ihrer jeweiligen Inhaber.  
© 2020 Motorola Solutions, Inc. Alle Rechte vorbehalten.



MN006453A01-AA



## Statussymbole

Symbol	Beschreibung
	In Betrieb (TMO)
	Außer Betrieb (TMO)
	Signalstärke
	Hohe RF-Leistung
	Direkt-Modus (DMO)
	Notrufmodus
	Akkuzustand
	Aufladen des Akkus
	Alle Ruftöne aus
	Simplex-Ton stummgeschaltet
	Duplex-Ton stummgeschaltet
	Scan
	Migration

Symbol	Beschreibung
	Niedrige Lautstärke
	Hohe Lautstärke
	Ohrhörer angeschlossen
	Neue Nachricht empfangen
	Neue Nachricht im Eingang
	Paketdaten
	Tasten gesperrt
	GNSS
	Nicht-formatierte SD-Karte
	USB verbunden
	Bluetooth aktiviert
	WLAN-Signalstärke
	WLAN OTAP

## Entsperren des Funkgeräts

Geben Sie zum Entsperren des Funkgeräts nach dem Einschalten die PIN ein. Die Standard-PIN lautet 0000. Ihr Dienstanbieter kann diese Nummer ändern, bevor Sie Ihr Funkgerät erhalten.

## Entsperren/Sperren der Tasten

Um die Tasten zu entsperren bzw. zu sperren, drücken Sie die **Menütaste** und dann die \*-Taste.

## Verwenden des Funkgerätemenüs

Drücken Sie die **Menütaste**, um das Menü aufzurufen.  
Drücken Sie die **Navigationstaste oben** oder **Navigationstaste unten**, um durch das Menü zu blättern.  
Drücken Sie den Softkey **Wählen** oder die **rechte Navigationstaste**, um einen Menüeintrag auszuwählen.  
Drücken Sie **Zurück** oder die **linke Navigationstaste**, um zur vorherigen Ansicht zurückzukehren.  
Drücken Sie die Taste **Zurück**, um das Menü zu verlassen.

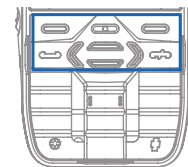
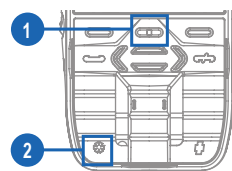

## Auswählen des TMO-/DMO-Modus

Wählen Sie im Startbildschirm **Optionen** und dann **Trunk-Modus** oder **Direkt-Modus** aus.

## Tätigen eines TMO-/DMO-Gruppenrufs

1. Verwenden Sie im Startbildschirm die **Navigationstasten** oder den **Drehknopf**, um die gewünschte Gesprächsgruppe zu markieren.
2. Drücken Sie **Wählen**.
3. Halten Sie die **PTT-Sendetaste** gedrückt.
4. Warten Sie auf den Sprecherlaubniston (falls konfiguriert), und sprechen Sie dann.
5. Um den Gesprächspartner zu hören, lassen Sie die **PTT-Sendetaste** los.

## Tätigen eines TMO-/DMO-Gruppennotrufs

1. Halten Sie die **Notruftaste** gedrückt.  
Es wird automatisch ein Notrufalarm gesendet (falls konfiguriert).
2. Halten Sie die **PTT-Sendetaste** gedrückt.
3. Warten Sie auf den Sprecherlaubniston (falls konfiguriert), und sprechen Sie dann. Lassen Sie die **PTT-Sendetaste** los, um den Gesprächspartner zu hören.  
Wenn Sie die Funktion „Notrufmikrofon“ verwenden, warten Sie, bis die Meldung **Notruf-Mik an** auf dem Display angezeigt wird, und sprechen Sie, ohne die **PTT-Sendetaste** zu drücken.
4. Um den Notrufmodus zu verlassen, drücken Sie den Softkey **Ende**, und halten Sie ihn gedrückt.

## Tätigen eines Simplex-Einzelrufs

Im DMO:

1. Wählen Sie im Startbildschirm eine Nummer.
2. Halten Sie die **PTT-Sendetaste** gedrückt, um einen Ruf zu tätigen.
3. Warten Sie auf den Sprecherlaubniston (falls konfiguriert), und sprechen Sie dann. Lassen Sie die **PTT-Sendetaste** los, um den Gesprächspartner zu hören.
4. Um den Ruf zu beenden, drücken Sie die Taste **Ende**.

Im TMO:

1. Wählen Sie im Startbildschirm eine Nummer.
2. Drücken Sie die **PTT-Sendetaste**, um einen Ruf zu tätigen. Warten Sie, bis der angerufene Teilnehmer den Ruf annimmt.
3. Wenn die Rufverbindung hergestellt wurde, halten Sie die **PTT-Sendetaste** gedrückt, um zu sprechen. Warten Sie auf den Sprecherlaubniston (falls konfiguriert). Lassen Sie die **PTT-Sendetaste** los, um den Gesprächspartner zu hören.
4. Um den Ruf zu beenden, drücken Sie die Taste **Ende**.

## Tätigen eines Duplex-Einzelrufs, Telefonanrufs oder Nebenstellenrufs

1. Wählen Sie im Startbildschirm eine Nummer.
2. Drücken Sie die Taste **Senden**. Der Rufton ertönt, bis der angerufene Teilnehmer antwortet.
3. Um den Ruf zu beenden, drücken Sie die Taste **Ende**.

## Versenden einer Statusmeldung

1. Drücken Sie vom Startbildschirm aus die Taste **Menü**.
2. Wählen Sie **Nachrichten** und anschließend **Status senden**.
3. Markieren Sie die gewünschte Statusmeldung, und drücken Sie die Taste **Senden**.
4. Wenn die Liste leer ist, geben Sie eine 5-stellige Statusmeldungsnummer ein, und drücken Sie die Taste **Senden**.